

ラフィオ部品価格表

ベースフレーム (1/7)①







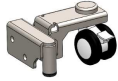
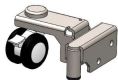

送料はお問い合わせください。

No.	イメージ	名称	型式	入数	希望 小売価格	No.	イメージ	名称	型式	入数	希望 小売価格
1		取扱説明書	弊社ホームページより印刷をお願いします。			11		固定脚 プッシュリベット付	RF-176	1	¥2,180 (税込¥2,398)
2		部品パック※組み立て部品一式 内容物は備考欄をご参照ください。	RF-171	1	¥4,840 (税込¥5,324)	12		固定脚カバー	RF-189	1	¥240 (税込¥264)
3		プッシュリベット	RF-172	4	¥500 (税込¥550)	13		ボトム受け緩衝材 (共通C) ※全パーツ共通	MM-623	20	¥1,020 (税込¥1,122)
4		ベースフレームモーター無し	RF-173	1	¥39,100 (税込¥43,010)	14		六角レンチ (長) 5×25×150 (共通A)	PC-121	5	¥580 (税込¥638)
5		ノブボルト	RF-174	4	¥1,520 (税込¥1,672)	15		割りピン (共通A,C)	PB-411	2	¥140 (税込¥154)
6		ピン (短) ベース・センターフレーム連結 背ボトム・ヘッドフレーム連結・背脚連バー	RF-175	1	¥320 (税込¥352)	16		割りピン (PB-411 20本入) (共通A,C)	RF-181	20	¥1,160 (税込¥1,276)
7		ピン (長) ハイバック連動バー	RF-180	1	¥320 (税込¥352)	17		昇降アームパイプ用 接着剤付取付ボルト	RF-187	1	¥240 (税込¥264)
8		部品パック	RF-177	1	¥920 (税込¥1,012)	18		丸型キャップ	MC-014	1	¥240 (税込¥264)
9		昇降ローラー Cリング付 φ10	RF-178	1	¥800 (税込¥880)	※No.2 RF-171/部品パックの内容物 備考欄 部品パック <ul style="list-style-type: none"> ノブボルト ×4 ピン(短) ×5 ピン(長) ×1 割りピン ×6 プッシュリベット ×4 六角レンチ ×1 (5mm) 					
10		ラフィオ専用 ハイトスペーサー プッシュリベット付	RF-179	1	¥2,180 (税込¥2,398)						

ラフィオ部品価格表

ベースフレーム (1/7)②











送料はお問い合わせください。

No.	イメージ	名称	型式	入数	希望 小売価格	No.	イメージ	名称	型式	入数	希望 小売価格
1		キャスターカバー ※ブッシュリベット付	RF-182	1	¥2,180 (税込¥2,398)	11					
2		超低床用キャスターAブラケット付 頭側：仰向けに寝て左 脚側：仰向けに寝て右	RF-183	1	¥7,360 (税込¥8,096)	12					
3		超低床用キャスターBブラケット付 頭側：仰向けに寝て右 脚側：仰向けに寝て左	RF-184	1	¥7,360 (税込¥8,096)	13					
4		超低床用キャスターブラケット 取付ボルト	RF-185	1	¥120 (税込¥132)	14					
5		超低床用キャスターブラケット キャップ	RF-186	1	¥140 (税込¥154)	15					
6		8CKキャスター/ストッパー付 スパナ付 (共通A,B,C)	PC-111	1	¥6,000 (税込¥6,600)	16					
7		六角レンチ (短) 5×25×65 (共通A,B,C)	PC-122	5	¥460 (税込¥506)	17					
8		PC-111用スパナ (共通A,B,C) ※超低床用キャスターには使用できません。	PC-124	5	¥1,160 (税込¥1,276)	18					
9		補修用スプレー 表記：ライトブラック(淡目)	PM-F05	1	オープン	19					
10		補修用スプレー 表記：ライトアイボリー (サイドレール受部用)	RF-S18	1	オープン	20					

ラフィオ部品価格表

センターフレーム (2/7)

送料はお問い合わせください。

No.	イメージ	名称	型式	入数	希望 小売価格	No.	イメージ	名称	型式	入数	希望 小売価格
1		3モーターベッド用センターフレーム (モーター無)	RF-270	1	¥23,000 (税込¥25,300)	11					
2		コードクリップ (黒)	RF-271	10	¥1,900 (税込¥2,090)	12					
3		コードクリップ (白) (共通A,C)	PF-202	10	¥1,900 (税込¥2,090)	13					
4		エンドキャップ(大) (共通A,B,C)	PM-206	8	¥1,840 (税込¥2,024)	14					
5		ボトム受け緩衝材 (共通C) ※全パーツ共通	MM-623	20	¥1,020 (税込¥1,122)	15					
6		背ボトム受け緩衝材B (挿込型) (共通A,B,C) ※全パーツ共通	PM-218	20	¥1,020 (税込¥1,122)	16					
7		脚ギャッジ用ローラーボルト、ナット、 ワッシャー付 (共通A)	PF-205	1	¥760 (税込¥836)	17					
8		オイルスブッシュΦ10×10 背脚連動バー用	PM-N27	20	¥3,680 (税込¥4,048)	18					
9		背脚連動バー	RF-273	1	¥7,000 (税込¥7,700)	19					
10		楕円ブッシュ (背脚連動バー用)	PY-011	1	¥400 (税込¥440)	20					

ラフィオ部品価格表

ヘッドフレーム (3/7) フッドフレーム (4/7)

送料はお問い合わせください。

No.	イメージ	名称	型式	入数	希望 小売価格	No.	イメージ	名称	型式	入数	希望 小売価格
1		ヘッドフレーム (背モーター無)	RF-370	1	¥34,500 (税込¥37,950)	11		ローラーピン	RF-383	1	¥180 (税込¥198)
2		フットフレーム (電源ユニット無)	RF-371	1	¥32,200 (税込¥35,420)	12		サイドレールカバー (中央) シート・ネジ付	RF-374	1	¥4,600 (税込¥5,060)
3		タイプ調整ステイ (L) 頭側：仰向けに寝て左 脚側：仰向けに寝て右 ボルト・内歯座金付	RF-372	1	¥2,760 (税込¥3,036)	13		サイドレールカバー 中央用シート	RF-375	1	¥460 (税込¥506)
4		タイプ調整ステイ (R) 頭側：仰向けに寝て右 脚側：仰向けに寝て左 ボルト・内歯座金付	RF-373	1	¥2,760 (税込¥3,036)	14		サイドレールカバー (L) シート・ネジ付 ※カバー内下側に刻印有	RF-376	1	¥1,960 (税込¥2,156)
5		タイプ調整ステイ切替用 ボルト・ワッシャー ボルトM8・内歯座金M8	RF-379	2	¥280 (税込¥308)	15		サイドレールカバー (R) シート・ネジ付 ※カバー内下側に刻印有	RF-377	1	¥1,960 (税込¥2,156)
6		背アームパイプ用 接着剤付取付ボルト	RF-380	1	¥240 (税込¥264)	16		サイドレールカバーシート (L) (R) 共通	RF-378	1	¥240 (税込¥264)
7		背連動パイプ用 接着剤付取付ボルト	RF-385	1	¥240 (税込¥264)	17		サイドレール受部取付部品付	RF-384	1	¥1,160 (税込¥1,276)
8		背ボトム受けキャップ	RF-381	1	¥340 (税込¥374)	18		コードクリップ (黒)	RF-271	10	¥1,900 (税込¥2,090)
9		ボトムギャッジローラー (共通B,C)	PM-207	3	¥2,280 (税込¥2,508)	19		コードクリップ (白) (共通A,C)	PF-202	10	¥1,900 (税込¥2,090)
10		ボトムギャッジローラー用 Eリング φ8	RF-382	2	¥140 (税込¥154)	20					

ラフィオ部品価格表

ボトムセット (6/7) ①

送料はお問い合わせください。

No.	イメージ	名称	型式	入数	希望 小売価格	No.	イメージ	名称	型式	入数	希望 小売価格
1		腰ボトム (共通)	RF-670	1	¥11,500 (税込¥12,650)	11	フィッティング 機能無	ひざ・脚ボトム フィッティング機能無 レギュラー	RF-680	1	¥18,400 (税込¥20,240)
2	ハイバック サポート無	背ボトム ハイバックサポート無 レギュラー	RF-671	1	¥18,400 (税込¥20,240)	12		ひざ・脚ボトム フィッティング機能無 ショート	RF-681	1	¥18,400 (税込¥20,240)
3		背ボトム ハイバックサポート無 ショート	RF-672	1	¥18,400 (税込¥20,240)	13		ひざ・脚ボトム フィッティング機能無 ロング	RF-682	1	¥18,400 (税込¥20,240)
4		背ボトム ハイバックサポート無 ロング	RF-673	1	¥18,400 (税込¥20,240)	14		フィッティング 機能付	ひざ・脚ボトム フィッティング機能付 レギュラー	RF-683	1
5	ハイバック サポート 背脚運動	背ボトム 背脚運動タイプ レギュラー	RF-674	1	¥20,700 (税込¥22,770)	15		ひざ・脚ボトム フィッティング機能付 ショート	RF-684	1	¥20,700 (税込¥22,770)
6		背ボトム 背脚運動タイプ ショート	RF-675	1	¥20,700 (税込¥22,770)	16		ひざ・脚ボトム フィッティング機能付 ロング	RF-685	1	¥20,700 (税込¥22,770)
7		背ボトム 背脚運動タイプ ロング	RF-676	1	¥20,700 (税込¥22,770)	17		角度計	RF-686	1	¥1,380 (税込¥1,518)
8	ハイバック サポート モータータイプ (モーター無) ※モーターは付いておりません	背ボトム モータータイプ レギュラー	RF-677	1	¥20,700 (税込¥22,770)	18		マットレス ストッパー (共通A,B,C)	PM-433	2	¥760 (税込¥836)
9		背ボトム モータータイプ ショート	RF-678	1	¥20,700 (税込¥22,770)	19					
10		背ボトム モータータイプ ロング	RF-679	1	¥20,700 (税込¥22,770)	20					

ラフィオ部品価格表

ボトムセット (6/7) ②

送料はお問い合わせください。

No.	イメージ	名称	型式	入数	希望 小売価格	No.	イメージ	名称	型式	入数	希望 小売価格
1		エンドキャップ(小) 20×20 (ひざ・脚ボトム共通) (共通A,B,C)	PM-204	8	¥1,220 (税込¥1,342)	11		脚ボトムエンドローラー (白) 取付部品付	RF-691	1	¥240 (税込¥264)
2		ひざ脚ボトム連結樹脂 (共通A,C)	PF-507	4	¥3,800 (税込¥4,180)	12		割りピン (共通A,C)	PB-411	2	¥140 (税込¥154)
3		ひざ脚ボトム連結パイプ用 キャップ (共通C)	MM-647	2	¥760 (税込¥836)	13		割りピン (PB-411 20本入) (共通A,C)	RF-181	20	¥1,160 (税込¥1,276)
4		フィッティングバー (共通A,C)	PF-510	2	¥3,040 (税込¥3,344)	14		ひざ脚ボトム連結樹脂用 取付ネジ 4個分(黒) M6×11	PF-508	28	¥500 (税込¥550)
5		フィッティングピン (共通A,C)	PF-511	4	¥1,260 (税込¥1,386)	15		オイルスブッシュ φ10×5 (ハイバック連動バー用)	PM-N28	20	¥3,680 (税込¥4,048)
6		フィッティングバー 受け部ブッシュ (共通A,B,C)	RF-687	1	¥140 (税込¥154)	16		キズ防止シート (背ボトム用) 40mm×50mm：透明	RF-690	8	¥340 (税込¥374)
7		つま先サポートバー プッシュナット付	RF-688	1	¥5,060 (税込¥5,566)	17		ボトム キズ防止キャップ	PM-413	20	¥1,220 (税込¥1,342)
8		つま先サポートバー 固定クランプ ネジ付 (共通A,C)	PF-514	2	¥1,020 (税込¥1,122)	18					
9		ハイバック連動バー	RF-689	1	¥3,460 (税込¥3,806)	19					
10		・ハイバックモーター ・連動バー取付用 根角ピン	MC-055	1	¥280 (税込¥308)	20					

ラフィオ部品価格表

ボードセット (7/7) ①

送料はお問い合わせください。



No.	イメージ	名称	型式	入数	希望 小売価格	No.	イメージ	名称	型式	入数	希望 小売価格
1		樹脂ボード用シート (L) シート貼付面から見て左	RF-781	1	¥920 (税込¥1,012)	11		木製ボード用 ブラケット部一式 (L) 正面から見て左	RF-789	1	¥2,540 (税込¥2,794)
2		樹脂ボード用シート (R) シート貼付面から見て右	RF-782	1	¥920 (税込¥1,012)	12		木製ボード用 ブラケット部一式 (R) 正面から見て右	RF-790	1	¥2,540 (税込¥2,794)
3		樹脂ボード用ポケット	RF-783	1	¥9,200 (税込¥10,120)	13		木製ブラケット用シート	RF-791	1	¥240 (税込¥264)
4		木製フットボード用ポケット	RF-774	1	¥10,360 (税込¥11,396)	14		木製ボードブラケット ロック用ネジ 平ワッシャー付	RF-792	1	¥240 (税込¥264)
5		木製フットボード ポケット用ネジ	RF-775	1	¥180 (税込¥198)	15		木製ボード用ブラケットネジ	MC-050	1	¥140 (税込¥154)
6		木製ボード面補修シール 30×21cm	RF-784	2	¥1,840 (税込¥2,024)	16		木製ボード修正クレヨン (P) (改) (3色セット)	PP-512	1	¥2,760 (税込¥3,036)
7		樹脂ボード用ブラケット部一式 (L) 正面から見て左	RF-785	1	¥2,300 (税込¥2,530)	17		ブラケット改良用 平ワッシャーセット Φ12黒 Φ18黒	RF-794	1	無償
8		樹脂ボード用ブラケット部一式 (R) 正面から見て右	RF-786	1	¥2,300 (税込¥2,530)	18					
9		樹脂ボードブラケットロック用ネジ 平ワッシャー付	RF-787	1	¥240 (税込¥264)	備考欄	※注意事項 ●ブラケット部は、左右非対称ですのでご注文の際は間違いのないようご注意ください。 ●ブラケット部は、樹脂ボードと木製ボードとは異なりますので、 ご注文の際は間違いのないようご注意ください。 ●ブラケット用取付ボルトは、樹脂ボードと木製ボードとは長さが異なりますので、 ご注文の際は間違いのないようご注意ください。				
10		樹脂ボード用ブラケットネジ	RF-788	1	¥140 (税込¥154)						

承2024.10.01

ラフィオ部品価格表

ボードセット (7/7) ②

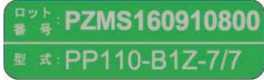
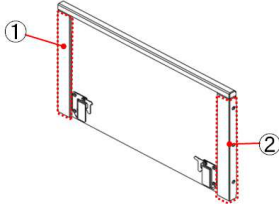
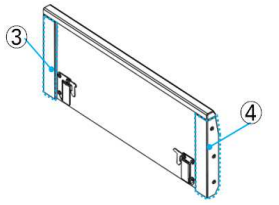
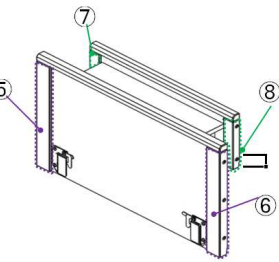
送料はお問い合わせください。

No.	イメージ	名称	型式	入数	希望 小売価格	No.	イメージ	名称	型式	入数	希望 小売価格
1	【L】正面から見て左 【R】正面から見て右					11	①	ヘッドボード用 側板HL ダボ付	RF-770	1	¥3,460 (税込¥3,806)
2		 <p>ロットN o シール貼付面が正面になります。</p>				12	②	ヘッドボード用 側板HR ダボ付	RF-771	1	¥3,460 (税込¥3,806)
3	ヘッドボード					13	③	フットボード用 側板FL ダボ付	RF-772	1	¥3,000 (税込¥3,300)
4						14	④	フットボード用側板 FR ダボ付	RF-773	1	¥3,000 (税込¥3,300)
5	フットボード					15	⑤	宮前部ボード用 側板ML ダボ付	RF-776	1	¥3,460 (税込¥3,806)
6						16	⑥	宮前部ボード用 側板MR ダボ付	RF-777	1	¥3,460 (税込¥3,806)
7	宮付ヘッドボード					17	⑦	宮後部ボード用 側板BL ダボ付	RF-778	1	¥2,300 (税込¥2,530)
8						18	⑧	宮後部ボード 側板BR ダボ付	RF-779	1	¥2,300 (税込¥2,530)
9						19		目隠しキャップ ラフィオ専用	RF-780	10	¥760 (税込¥836)
10						20		側板取付ボルト M6×50 (共通C)	MM-660	10	¥760 (税込¥836)

ラフィオ部品価格表

モーター関係①



送料はお問い合わせください。

No.	イメージ	名称	型式	入数	希望 小売価格	No.	イメージ	名称	型式	入数	希望 小売価格
1		背上げ1モーター手元スイッチ フック付	BD-910 (P110- 5/7)	1	¥27,000 (税込¥29,700)	11		電源ユニット (CO61 V1)	BD-919	1	¥41,400 (税込¥45,540)
2		2モーター手元スイッチ フック付	BD-911 (P110- 5/7)	1	¥29,000 (税込¥31,900)	12		電源ユニット用カバー	BD-931	1	¥700 (税込¥770)
3		3モーター手元スイッチ フック付	BD-912 (P110- 5/7)	1	¥31,000 (税込¥34,100)	13		電源ユニット固定ブラケット ネジ付	BD-920	1	¥700 (税込¥770)
4		3モーター+ハイバック手元スイッチ フック付	BD-913 (P110- 5/7)	1	¥33,000 (税込¥36,300)	14		背モーターコード	BD-922	1	¥2,300 (税込¥2,530)
5		手元スイッチ目隠しカバー	RF-583	2	¥460 (税込¥506)	15		昇降モーターコード	BD-923	1	¥2,300 (税込¥2,530)
6		手元スイッチ用フック ネジ付	BD-930	1	¥760 (税込¥836)	16		脚モーターコード	BD-924	1	¥2,300 (税込¥2,530)
7		背モーター BD-922・BD-929付	BD-915	1	¥37,960 (税込¥41,756)	17		ハイバックモーターコード	BD-925	1	¥2,300 (税込¥2,530)
8		昇降モーター BD-923・BD-929付	BD-916	1	¥37,960 (税込¥41,756)	18		ブザードングル	BD-926	1	¥700 (税込¥770)
9		脚モーター BD-924・BD-929付	BD-917	1	¥37,960 (税込¥41,756)	19		キャップ	BD-928	10	¥500 (税込¥550)
10		ハイバック モーター BD-925・BD-929付	BD-918	1	¥36,800 (税込¥40,480)	20		モーターコードロックオレンジ(白の後継)	BD-378	1	¥50 (税込¥55)

ラフィオ部品価格表

モーター関係②

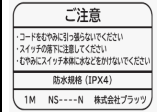











送料はお問い合わせください。

No.	イメージ	名称	型式	入数	希望 小売価格	No.	イメージ	名称	型式	入数	希望 小売価格
1		L型電源コード	BD-898	1	¥3,800 (税込¥4,180)	11		手元スイッチ裏面印字ラベル BD-910-LABEL Rafio 1M	RF-S19	1	¥240 (税込¥264)
2		バッテリー コード	BD-932	1	¥2,300 (税込¥2,530)	12		手元スイッチ裏面印字ラベル BD-911-LABEL Rafio 2M	RF-S20	1	¥240 (税込¥264)
3		昇降モーター用 先端根角ピン	RF-571	1	¥280 (税込¥308)	13		手元スイッチ裏面印字ラベル BD-912-LABEL Rafio3Mハネツク	RF-S21	1	¥240 (税込¥264)
4		昇降モーター用 後端ピン	RF-572	1	¥280 (税込¥308)	14		手元スイッチ裏面印字ラベル BD-913-LABEL Rafio 3Mハネツク	RF-S22	1	¥240 (税込¥264)
5		脚モーター用 先端・後端根角ピン	RF-573	1	¥280 (税込¥308)	19					
6		背モーター用 先端・後端根角ピン	RF-574	1	¥280 (税込¥308)	20					
7		・ハイバックモーター ・連動バー取付用根角ピン	MC-055	1	¥280 (税込¥308)						
8		割りピン (共通A,C)※No.3,4,5,7用	PB-411	2	¥140 (税込¥154)						
9		割りピン (PB-411 20本入) (共通A,C)	RF-181	20	¥1,160 (税込¥1,276)						
10		抜け止めスナップピン (共通C) ※No.6用	MM-602	1	¥140 (税込¥154)						

ラフィオ部品価格表

モーター関係③

送料はお問い合わせください。

No.	イメージ	名称	型式	入数	希望 小売価格	No.	イメージ	名称	型式	入数	希望 小売価格
1		結束バンド (透明) 割りピン部100mm	RF-576	10	¥120 (税込¥132)	11		マジックバンド	RF-582	10	¥1,380 (税込¥1,518)
2		結束バンド (白色) 昇降モーター部 300mm	RF-577	10	¥140 (税込¥154)	12		メンテナンスキット (洗浄時保護用)	CSK-001	1	オープン
3		結束バンド (緑色) 背モーターコード部	RF-578	10	¥120 (税込¥132)	13		潤滑材 (メーカー推奨品)	CSK-002	1	オープン
4		結束バンド (黄色) 昇降モーターコード部	RF-579	10	¥120 (税込¥132)	14		Rafio/Mio II/Mio III用 延長コード2.28m	BD-247	1	オープン
5		結束バンド (青色) 脚モーターコード部	RF-580	10	¥120 (税込¥132)	15					
6		結束バンド (紫色) ハイバックモーターコード部	RF-581	10	¥120 (税込¥132)	16					
7		Oリング (黄色) 小 ※手元スイッチ部	BD-959	10	¥580 (税込¥638)	17					
8		Oリング (赤色) ※モーターコード部 ・背/脚/昇降部両端 ハイバック電源ユニット側部	BD-933	10	¥580 (税込¥638)	18					
9		Oリング (黄色) ※キャップ /プザードングル部	BD-934	10	¥580 (税込¥638)	19					
10		Oリング (黒色) ※モーターコード部 ・ハイバックモーター側部	BD-935	10	¥580 (税込¥638)	20					

ラフィオ部品価格表

シール関係①

送料はお問い合わせください。











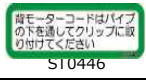



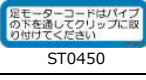

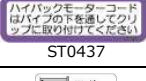
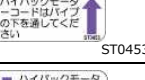

No.	イメージ	名称	型式	入数	希望 小売価格	No.	イメージ	名称	型式	入数	希望 小売価格
1		P110部品バックシール	RF-S01	10	¥2,300 (税込¥2,530)	12		動作切り替えシール② (共通A)	PF-S09	10	¥2,020 (税込¥2,222)
2		P110部品バック キャップ収納シール	RF-S02	10	¥2,080 (税込¥2,288)	13		コードクリップ取付シール	RF-S05	10	¥2,300 (税込¥2,530)
3		指挟み警告シール ST0005 45X17mm	PM-S47	50	¥3,800 (税込¥4,180)	14		抜け止めスナップピン説明シール	RF-S06	10	¥2,300 (税込¥2,530)
4		指挟み警告シール ST0151 30x15mm	MM-S36	10	¥1,380 (税込¥1,518)	15		ベッド利用時の警告シール	RF-S07	10	¥3,800 (税込¥4,180)
5		頭シール (共通A,B,C)	PM-S01	50	¥3,800 (税込¥4,180)	16		ショートタイプ専用シール (共通A,B,C)	PM-S59	10	¥2,540 (税込¥2,794)
6		足シール (共通A,B,C)	PM-S02	50	¥3,800 (税込¥4,180)	17		ロングタイプ専用シール	RF-S08	10	¥2,540 (税込¥2,794)
7		モーター上 確認シール	RF-S03	50	¥3,800 (税込¥4,180)	18		使用者体重表示&警告シール ※ラフィオ専用	RF-S09	10	¥3,800 (税込¥4,180)
8		フィッティング位置シール (共通A)	PF-S02	10	¥2,540 (税込¥2,794)	19		指はさみ注意シール	RF-S10	10	¥1,380 (税込¥1,518)
9		締め忘れ防止シール (共通A)	PF-S04	10	¥2,540 (税込¥2,794)	20		プラッツ ロゴシール	RF-S11	10	¥4,560 (税込¥5,016)
10		割りピン忘れ 警告シール	RF-S04	10	¥1,160 (税込¥1,276)	21		昇降高さ確認シール	RF-S12	10	¥2,300 (税込¥2,530)
11		動作切り替えシール① (共通A)	PF-S08	10	¥2,020 (税込¥2,222)	22					

承
2023.06.01

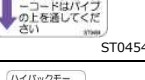
ラフィオ部品価格表

シール関係②

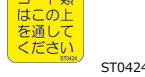
送料はお問い合わせください。

No.	イメージ	名称	型式	入数	希望 小売価格	No.	イメージ	名称	型式	入数	希望 小売価格
1	 ST0434	コード取り返し説明 シールセット① ※1シート9種類のセット	RF-S13	各1	¥1,620 (税込¥1,782)	11	 ST0446	コード取り返し説明 シールセット② ※1シート6種類のセット	RF-S15	各1	¥1,150 (税込¥1,265)
2	 ST0435					12	 ST0447				
3	 ST0456					13	 ST0450				
4	 ST0448					14	 ST0451				
5	 ST0449					15	 ST0452				
6	 ST0436					16	 ST0437				
7	 ST0453					17	 ST0422	タイプ調整ステイシールセット (L/ST0422)	RF-S16	各1	¥460 (税込¥506)
8	 ST0454					18	 ST0423	頭側：仰向けに寝て左 脚側：仰向けに寝て右 (R/ST0423)			
9	 ST0454					19	 ST0393	電源ユニット用 挿し込み位置確認シール	RF-S17	各1	¥700 (税込¥770)
10	 ST0424					20	 ST0438	※1シート2種類のセット			

承2024. 10. 01

【ベースフレーム】

シール

番号

注意点

コード
クリップ
取付位置

ST0454

ST0436

ST0456

コードはパイプの上敷きしてください

パイプ側面にクリップを必ず取付けてください

【センターフレーム】

ST0447

パイプ側面

黒 2個

白 2個

ST0437

ST0453

3Mのみ

ST0452

足

パイプ側面

3Mのみ

ST0450

3Mのみ

パイプ側面

ハイバックモーターコードがパイプの上敷きして必ずクリップを取付けてください

ハイバックモーターコードはパイプの上敷きして必ずクリップを取付けてください

モーターコードはパイプの上敷きして必ずクリップを取付けてください

【ハイバックモーターコード】

ST0421

495mm

425mm

モーター側

この部分はコードクリップを取付けてください

この部分はコードクリップを取付けてください

この部分はコードクリップを取付けてください

【ヘッドフレーム】

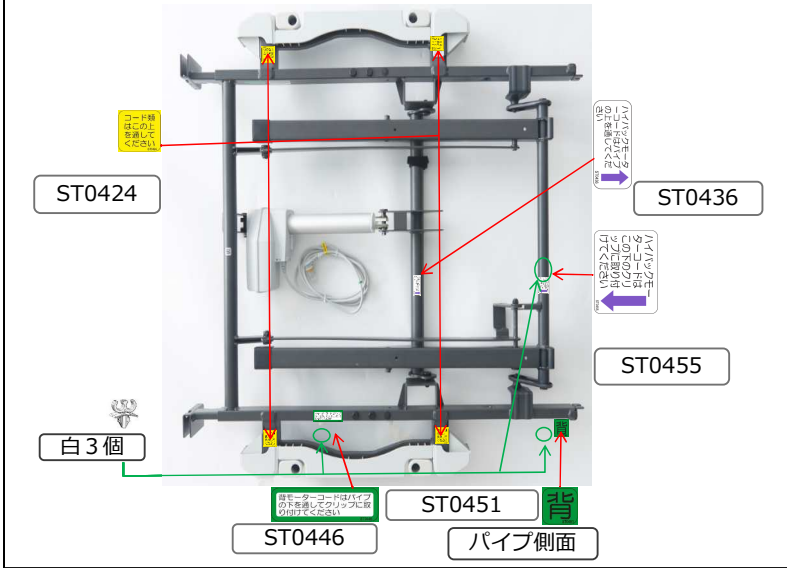

【フットフレーム】

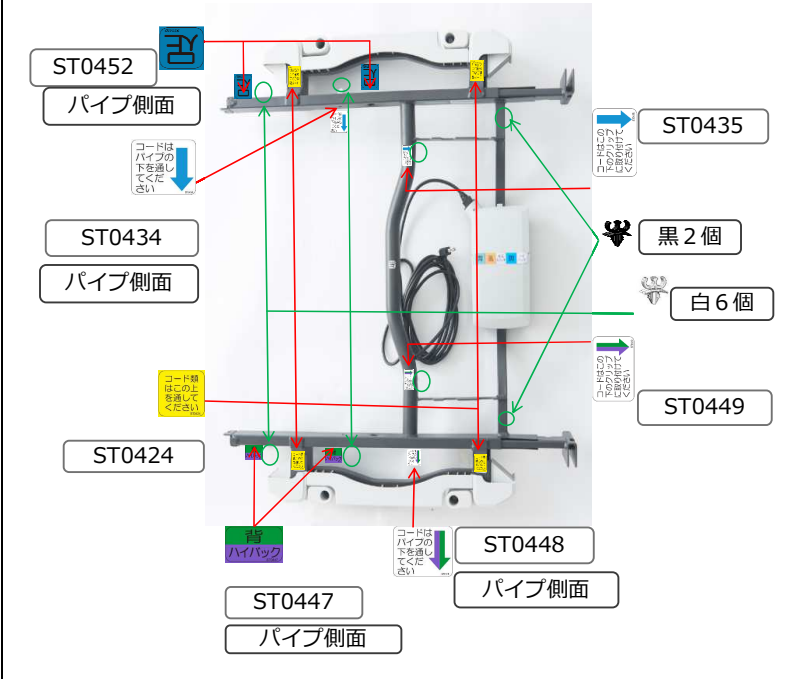

【ボトム】



PM-S47

ST0005

45x17mm

【センターフレーム】

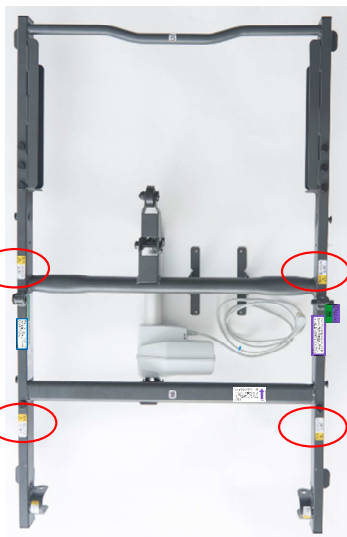

MM-S36

ST0151

30x15mm