

モーター数	ボード	90cm幅		83cm幅	
2モーター 背上げ 70° 背揺れ移動 70°/22° 高さ調節	樹脂製(ウェーブ)	P113-23AH	00631-000790	-	
	樹脂製(チェック)	P113-23AC	00631-000787	P113-24CC	00631-000787
	木製フラット(タテ柄)	P113-23BF	00631-000791	-	
	木製フラット(ヨコ柄)	P113-23BA	00631-000788	P113-24DA	00631-000788
	木製宮付(ヨコ柄)	P113-23BB	00631-000789	-	
3モーター 背上げ 70° 背揺れ移動 70°/22° 膝上げ 22° 高さ調節	樹脂製(ウェーブ)	P113-33AH	00631-000795	-	
	樹脂製(チェック)	P113-33AC	00631-000792	P113-34CC	00631-000792
	木製フラット(タテ柄)	P113-33BF	00631-000796	-	
	木製フラット(ヨコ柄)	P113-33BA	00631-000793	P113-34DA	00631-000793
	木製宮付(ヨコ柄)	P113-33BB	00631-000794	-	

○ オープン価格(非課税)です。

		2モーター	3モーター	
マットレス適合寸法		長さ:(レギュラータイプ)190.0~192.0cm (ショートタイプ)182.0cm (ロングタイプ)206.0cm 幅:88.0~91.0cm		
質量	90cm幅	樹脂製(ウェーブ)	85.5kg	86.5kg
		樹脂製(チェック)	86.0kg	87.0kg
		木製フラット(タテ柄)	89.5kg	90.5kg
		木製フラット(ヨコ柄)	88.0kg	89.0kg
		木製宮付(ヨコ柄)	92.0kg	93.0kg
	83cm幅	樹脂製(チェック)	83.5kg	84.5kg
	木製フラット(ヨコ柄)	85.0kg	86.0kg	
材質		本体部:スチール、ABS樹脂 ヘッド・フットボード:(樹脂製ボード)PE樹脂(木製ボード)MDF、オレフィン系シート		
定格電圧		AC100V-240V		
定格消費電力		150W		
最大利用者体重		138kg/安全動作荷重:174kg(1700N)		
原産国		ベトナム		

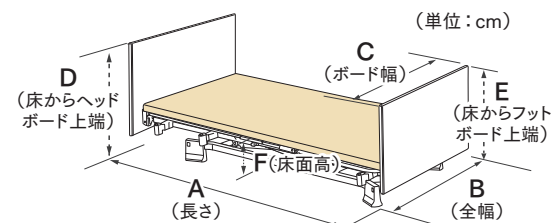

床からベースフレームまでの高さ:7.5cm

	A			B	C	D	E	F
	レギュラー	ショート	ロング					
90cm幅	樹脂製(ウェーブ)	207.0	197.0	221.0	100.0	93.0	68.5~102.5	54.0~88.0
	樹脂製(チェック)	204.0	194.0	218.0				
	木製フラット(タテ柄)	201.5	191.5	215.5				
	木製フラット(ヨコ柄)	202.0	192.0	216.0				
83cm幅	樹脂製(チェック)	204.0	194.0	218.0	93.0	86.0	68.5~102.5	54.0~88.0
	木製フラット(ヨコ柄)	202.0	192.0	216.0				

株式会社プラッツ <https://www.platz-ltd.co.jp>

■ 本社/ショールーム
〒816-0921
福岡県大野城市仲畑2-3-17
TEL:092-584-3434 FAX:092-584-3436

■ 北海道支店
〒003-0005
北海道札幌市白石区東札幌五条1-2-22-102
TEL:011-807-4750 FAX:011-807-4751

■ 東北支店
〒983-0014
宮城県仙台市宮城野区高砂1-1-15
TEL:022-781-7072 FAX:022-781-7062

■ 関東支店・関東ショールーム
〒143-0006
東京都大田区平和島6-1-1 TRCセンタービル7階
TEL:03-5763-5425 FAX:03-5763-5426

■ 東海支店・東海ショールーム
〒465-0025
愛知県名古屋市中区上社1-402
TEL:052-737-2230 FAX:052-737-2231

■ 関西支店・関西ショールーム
〒578-0911
大阪府東大阪市中新開1-4-12
TEL:072-943-2723 FAX:072-943-2724

■ 中四国支店
〒721-0907
広島県福山市春日町7-2-6
TEL:084-946-6000 FAX:084-946-6040

■ 九州支店(本社内)
〒816-0921
福岡県大野城市仲畑2-3-17
TEL:092-584-3433 FAX:092-502-3810

[お問い合わせ]

Miolet NEXT

在宅介護用ベッド ミオレットⅢネクスト



株式会社プラッツ

より使いやすく。



利き手に限らず
握りやすい

手元スイッチが
使いやすく
生まれ変わりました。

Useful

細部までこだわった使いやすさで、介護する方の負担を減らしより良いケアをお手伝いします

わかりやすく持ちやすい手元スイッチ

表示パネル

ベッドの角度や高さ、各種設定を表示します。

わかりやすいピクト表記

ピクトを従来より大きく配置し、動作部位を直感的にわかりやすくしています。



操作ロック機能

動かしたくないボタンだけを個別にロックできます。ロックされたボタンはLEDが消灯するのでON/OFFの区別も簡単です。

メモリー機能

たかさボタンと、3モーターは連動ボタン、2モーターはせなかボタンに、お好みの高さや角度を登録できます。

音声読み上げ機能

操作結果を音声で読み上げるので、介助しながらでも角度や高さがわかります。(ON/OFF切替え可)



持ちやすくボタン操作がしやすい形状

背面に凹凸をつけることで指がかかりやすく、持ちやすい設計です。スリムな形状で握りやすさやボタンの押しやすさにも配慮しています。

防塵防水性能の向上

IP66(粉塵が入らない、いかなる方向からの水の強い直接噴流によっても有害な影響を受けない)に防塵防水性能が向上。水濡れ等による使用上の故障リスクを低減します。

動作速度の「速い」モード

背:31秒→21秒/脚:12秒→8秒/高さ:48秒→31秒に動作速度を速めます。

垂直昇降機構による省スペース設置

高さ調節はベッドがスイングせず垂直に昇降するので、設置面積が少なく済みます。全長は業界トップクラスの省スペース設計を実現しました。

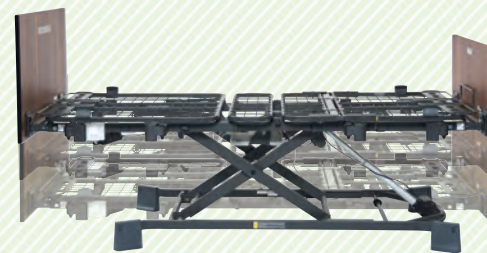

体格の良い方でもゆとりを持てるロングサイズ

身長やお部屋のスペースに合わせてロング・レギュラー・ショートサイズをお選びいただけます。体格の良い方でもゆとりを持ってお休みいただけます。パーツは共通のため、サイズ変更にも別部品は必要ありません。

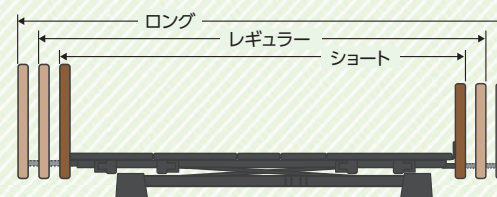

収納式のオプション受け

全てのオプション受けはワンタッチで収納でき、使用しない時は邪魔になりません。立ち上がりや車いすへの移乗がしやすいように配慮しています。



テーブルが使用しやすい

低床ベッドながら、床とベースフレームとのすき間は7.5cmを確保。サイドテーブルをそのまま使用できます。固定脚がベッドの端にあるので、サイドテーブルを使用しない時は足元側まで移動させることができ邪魔になりません。



お掃除ロボットや、リフトの使用にも対応

ハイトスペーサーを装着するとベースフレーム下のすき間は12cmとなり、一般的なリフトやお掃除ロボットの使用に対応できます。その場合でも最低床面高は29.5cmと低く抑えられるため、安心してお使いいただけます。



より心地よく。

リクライニング時のずれや圧迫感を軽減する様々な機能で、ご利用者のベッド上での生活をサポートします

Comfortable

背圧・腹圧を軽減するバックオフ機構

背ボトムを後方に4cmスライドさせながら上半身を起こす背上げ設計で、背中や腹部の圧迫感を軽減します。また、背圧は肩付近にかかるように設計されており、肩の後ろに手を差し込むだけでも大幅に除圧できます。



背上げ時の姿勢を安定させるヒップダウン機構

背上げと連動して臀部のボトムが傾斜することで、身体のずれを抑制します。



フラット時



背上げ時

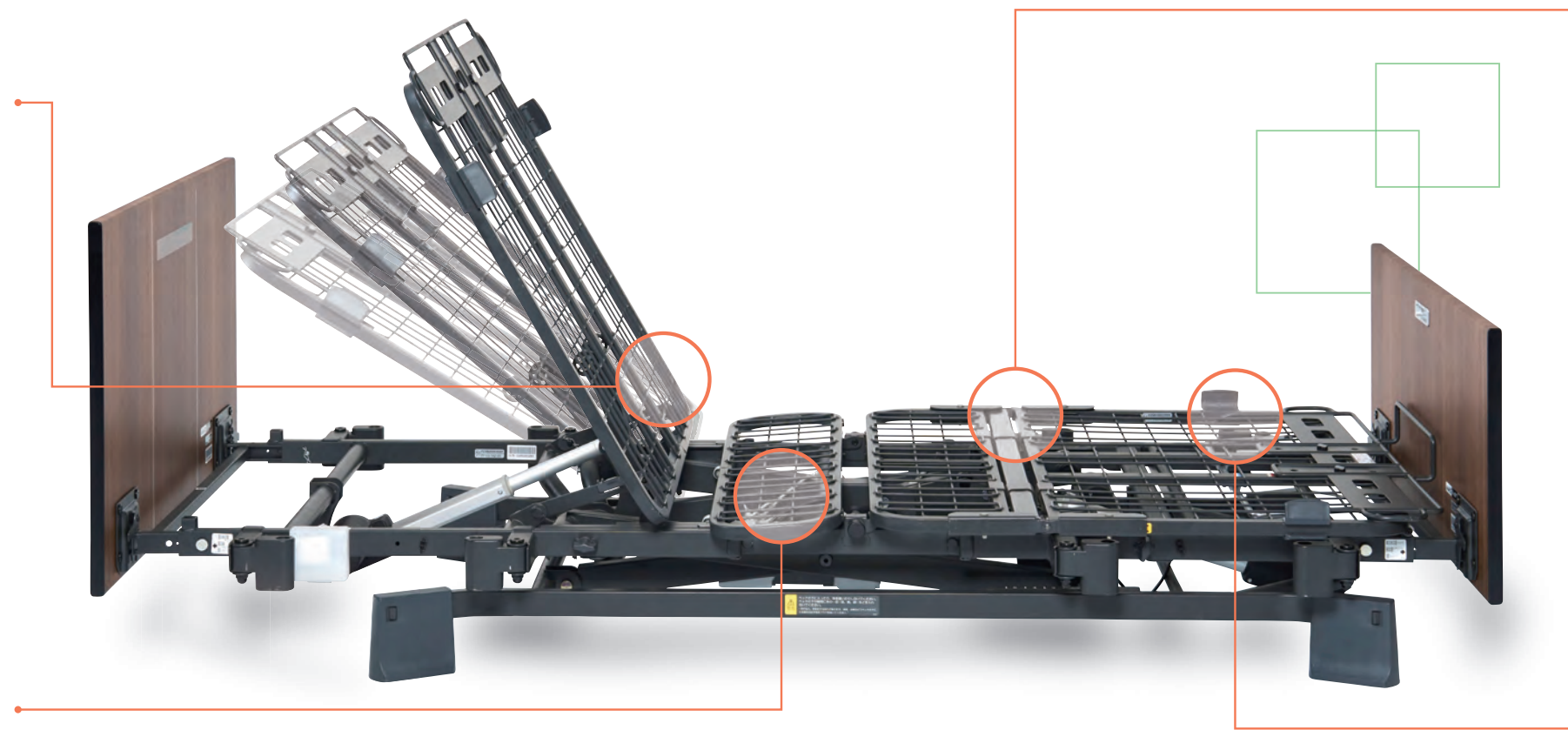

膝位置のフィッティング機能

利用者の大腿部の長さに合わせて、パーツの変更なしでひざ脚ボトムの屈曲位置を2段階に調整できるので、ずれの少ない快適な背上げやひざ上げをサポートします。

身長を目安

175cm未満の方

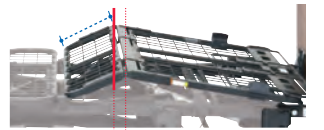

175cm以上の方

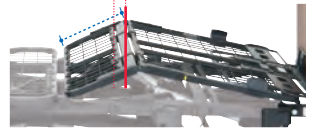

足先上げ機能

足先の角度をワンタッチで切替えます。脚のむくみ軽減にも対応できます。

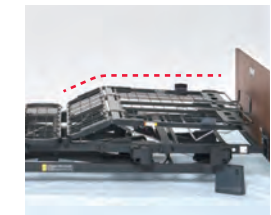

足先上げ

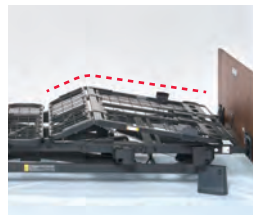

足先下げ

背上げ時のズレを抑える1ボタン操作のライジングモーション機構

背上げボタンを押すと、背と膝の角度を自動的に調整しながらリクライニングをおこなうことにより、足方向へのずれを抑制します。背を上げ続けると膝は下がることで腹部の圧迫を抑え、背を上げきると膝はフラットになり端座位も取りやすくなります。

※背上げ単独動作への切り替えもワンタッチで可能です。

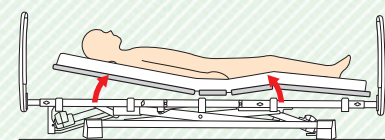
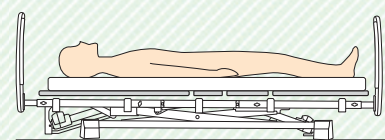

身体がずれないように、膝を上げながら背を起こします。

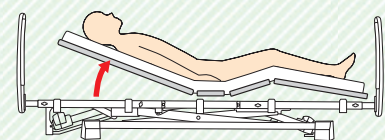

腹部の圧迫を抑えるため、膝は一定の角度になると止まり、背のみが上がり続けます。

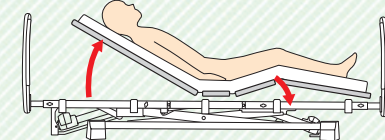

背が一定の角度になると、膝が下がりはじめます。

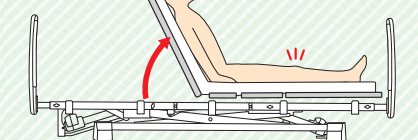

背が上がると膝はフラットになります。離床の際に足を下ろしやすく、端座位もとりやすくなります。



より効率よく。

簡単組み立てや防水性能の向上で、
事業者の方の負担軽減や作業の効率化を実現します

Efficient

スムーズに納品やメンテナンスができ、
ご利用者、ご家族の安心感にもつながります

簡単組立てで納品時間を短縮

軽量化したパーツに、部品はピン3本と割ピン5本の簡単組み立て。組立時間を短縮し、スムーズに納品できます。また、コツや経験に左右されないため、教育コストを削減できます。スタッフの人材不足や高齢化にも配慮しています。

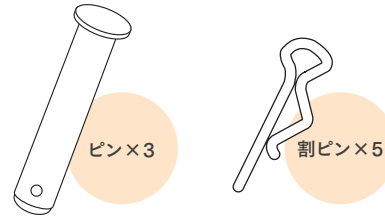

最小限の在庫で幅広いラインナップを展開

1台でショート・ロング・レギュラーにサイズ調整可能、モーター変換もできるので、それぞれ専用パーツを用意する必要がありません。在庫スペースやコストの負担を軽減しながら、採用ラインナップを充実できます。

	2M	3M
ショート	サイズ切替	モーター取付 + 手元スイッチ交換
レギュラー		
ロング	サイズ切替	

ベッド丸ごと洗浄機に対応

手元スイッチ・各種モーター・コントロールボックス等すべての電装品は、防塵防水規格IP66を取得。粉塵が入らない、あらゆる方向からの強い噴流水による有害な影響がない性能を持ちます。電装品を取り外すことなく洗浄機へ投入することができるので、メンテナンスの作業効率を大幅に向上できます。

※すべての洗浄条件に対応しているわけではありません。あらかじめ洗浄試験をおこなってください。



モーターの「メンテナンス」モードと「速い」モードを搭載

手元スイッチ最上段の上げるボタンと最下段の下げるボタンを同時長押しすると、すべてのモーターが伸びきった後、最後まで縮みます。動作確認の際にひとつずつボタンを操作する必要がありません。
また、「速い」モードを選択すると、ベッドの動作速度を速めることができます(3Mの連動動作を除く)。

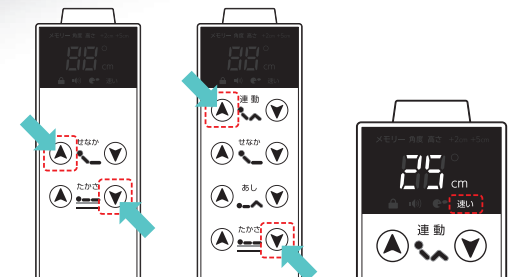

手元スイッチの抜けにくさを向上

手元スイッチと全てのモーターコードは、コントロールボックスに上から差す方式を採用。コードの引っ張りによる半差しや抜け、それによる故障を防止します。



ミオレットIIIネクスト 変換キット・電装品セット

ミオレットIIIネクスト専用 3モーター変換キット

2モーターを3モーターに変換できます。

[セット内容]
背脚モーター、3モーター用手元スイッチ

BS-003

■メーカー希望小売価格 オープン価格

■TAISコード/00631-000797

■JANコード/4539940084772

ミオレットIIIネクスト専用 2モーター変換キット

3モーターを2モーターに変換できます。

[セット内容]
背脚連動バー、2モーター用手元スイッチ

BS-004

■メーカー希望小売価格 オープン価格

■JANコード/4539940084789

ミオレットIIIネクスト 2モーター電装品セット

ミオレットIII2モーターをミオレットIIIネクスト2モーターに変換できます。

[セット内容]
背脚モーター、昇降モーター、コントロールボックス、電源コード、2モーター用手元スイッチ

PP113-NX2

■メーカー希望小売価格 オープン価格

■JANコード/4539940084765

ミオレットIIIネクスト 3モーター電装品セット

ミオレットIII3モーターをミオレットIIIネクスト3モーターに変換できます。

[セット内容]
背脚モーター、脚モーター、昇降モーター、コントロールボックス、電源コード、3モーター用手元スイッチ

PP113-NX3

■メーカー希望小売価格 オープン価格

■JANコード/4539940084765

ミオレットシリーズオプション

ミオレットIII専用 ハイトスペーサー(4個組)

装着時の床面高は+4.5cmになります。

PH05-45

■メーカー希望小売価格

8,000円(税込8,800円)

■TAISコード/00631-000562

■JANコード/4539940010825



キャスター(4個組)

装着時の床面高は+1.5cmになります。

PC03-8CK

■メーカー希望小売価格

26,000円(税込28,600円)

■TAISコード/00631-000561

■JANコード/4539940010818

