

サイドレール(介護用電動ベッド用)

■PA505シリーズ

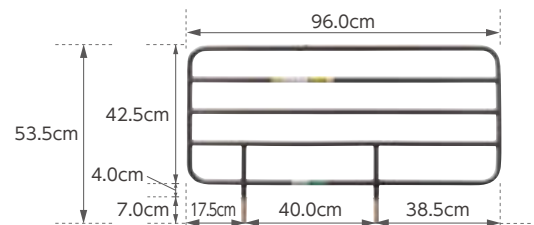

ロングサイドレール(2本組)

PA505-96 ■メーカー希望小売価格 **16,100円(税別)**

■TAISコード/00631-000232 ■JANコード/4539940082051
■質量/6.8kg(2本) ■材質/スチール(粉体焼付塗装)、PA樹脂
■原産国/ベトナム

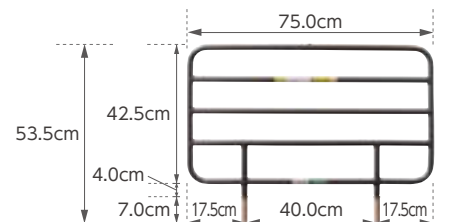

レギュラーサイドレール(2本組)

PA505-75 ■メーカー希望小売価格 **11,500円(税別)**

■TAISコード/00631-000230 ■JANコード/4539940082020
■質量/5.4kg(2本) ■材質/スチール(粉体焼付塗装)、PA樹脂
■原産国/ベトナム

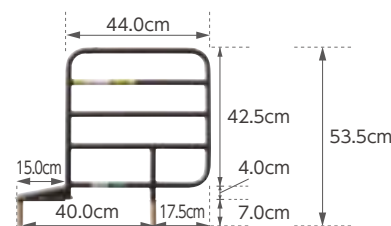

ショートサイドレール(2本組)

PA505-44 ■メーカー希望小売価格 **11,500円(税別)**

■TAISコード/00631-000228 ■JANコード/4539940081986
■質量/4.5kg(2本) ■材質/スチール(粉体焼付塗装)、PA樹脂、PP樹脂
■原産国/ベトナム



安全カバー付 ロングサイドレール(2本組)

PA505-96S ■メーカー希望小売価格 **31,000円(税別)**

■TAISコード/00631-000233 ■JANコード/4539940082075
■質量/7.4kg(2本) ■材質/本体:スチール(粉体焼付塗装)、PA樹脂 カバー:
ポリエステル、ポリウレタン、合成ゴム ■原産国/本体:ベトナム カバー:日本
※安全カバーのみ PA505S-96(1枚入) ¥7,400(税別)



安全カバー付 レギュラーサイドレール(2本組)

PA505-75S ■メーカー希望小売価格 **26,400円(税別)**

■TAISコード/00631-000231 ■JANコード/4539940082044
■質量/5.9kg(2本) ■材質/本体:スチール(粉体焼付塗装)、PA樹脂 カバー:
ポリエステル、ポリウレタン、合成ゴム ■原産国/本体:ベトナム カバー:日本
※安全カバーのみ PA505S-75(1枚入) ¥7,400(税別)



安全カバー付 ショートサイドレール(2本組)

PA505-44S ■メーカー希望小売価格 **26,400円(税別)**

■TAISコード/00631-000229 ■JANコード/4539940082013 ■質量/
4.8kg(2本) ■材質/本体:スチール(粉体焼付塗装)、PA樹脂、PP樹脂 カバー:
ポリエステル、ポリウレタン、合成ゴム ■原産国/本体:ベトナム カバー:日本
※安全カバーのみ PA505S-44(1枚入) ¥7,400(税別)

PF500、PA505シリーズは、乗り越え・転落防止対策として、従来品に比べレール高さを2cmアップし、より安全性を高めました。

※マット厚18cmまで対応しています。

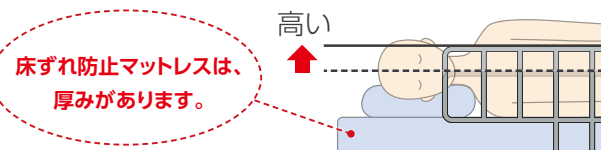

※非課税のベッドと同時購入の場合、サイドレールは2セット(4本)まで非課税となります。

※旧タイプのPZR-116J、PZR-K900TAH、BG-53J、BG-500VN、BG-500VS、BG-1000V用の安全カバーもご用意しています。詳しくは当社ホームページをご覧ください。

■BGシリーズ

ロングサイドレール(2本組)

BG-96J ■メーカー希望小売価格 **16,100円(税別)**

■TAISコード/00631-000150 ■JANコード/4539940081399
■寸法/幅96.0×高さ51.5cm ■質量/6.8kg(2本)
■材質/スチール(粉体焼付塗装)、PA樹脂 ■原産国/ベトナム

レギュラーサイドレール(2本組)

BG-75J ■メーカー希望小売価格 **11,500円(税別)**

■TAISコード/00631-000151 ■JANコード/4539940081405
■寸法/幅75.0×高さ51.5cm ■質量/5.4kg(2本)
■材質/スチール(粉体焼付塗装)、PA樹脂 ■原産国/ベトナム

ショートサイドレール(2本組)

PA500-FU44 ■メーカー希望小売価格 **11,500円(税別)**

■TAISコード/00631-000202 ■JANコード/4539940081719
■寸法/幅59.0×高さ51.5cm ■質量/4.5kg(2本)
■材質/スチール(粉体焼付塗装)、PA樹脂、PP樹脂 ■原産国/ベトナム

※ミオレットIIIにはご使用できません。

※適合サイドレールの組み合わせについては、「ベッドオプション適合表」(P102~P105)および、各商品の取扱説明書をご覧ください。

安全カバー付 ロングサイドレール(2本組)

BG-96JSN ■メーカー希望小売価格 **31,000円(税別)**

■TAISコード/00631-000168 ■JANコード/4539940081528 ■寸法/幅96.5
×高さ52.0cm ■質量/7.4kg(2本) ■材質/本体:スチール(粉体焼付塗装)、PA樹脂
カバー:ポリエステル、ポリウレタン、合成ゴム ■原産国/本体:ベトナム カバー:日本
※安全カバーのみ BGSN-96J1(1枚入) ¥7,400(税別)

安全カバー付 レギュラーサイドレール(2本組)

BG-75JSN ■メーカー希望小売価格 **26,400円(税別)**

■TAISコード/00631-000167 ■JANコード/4539940081535 ■寸法/幅75.5
×高さ52.0cm ■質量/5.9kg(2本) ■材質/本体:スチール(粉体焼付塗装)、PA樹脂
カバー:ポリエステル、ポリウレタン、合成ゴム ■原産国/本体:ベトナム カバー:日本
※安全カバーのみ BGSN-75J1(1枚入) ¥7,400(税別)

安全カバー付 ショートサイドレール(2本組)

PA500-FU44SN ■メーカー希望小売価格 **26,400円(税別)**

■TAISコード/00631-000207 ■JANコード/4539940081740 ■寸法/幅59.5×
高さ52.0cm ■質量/4.8kg(2本) ■材質/本体:スチール(粉体焼付塗装)、PA樹脂、PP
樹脂 カバー:ポリエステル、ポリウレタン、合成ゴム ■原産国/本体:ベトナム カバー:日本
※安全カバーのみ BGSN-FU441(1枚入) ¥7,400(税別)

組み合わせ例

(ベッドはラフィオ)

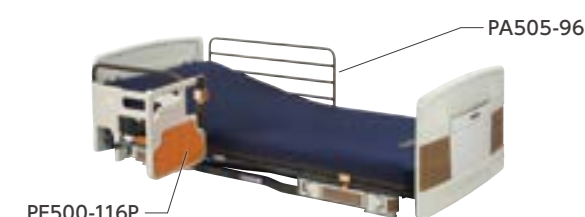
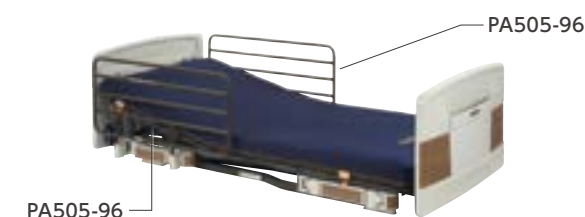
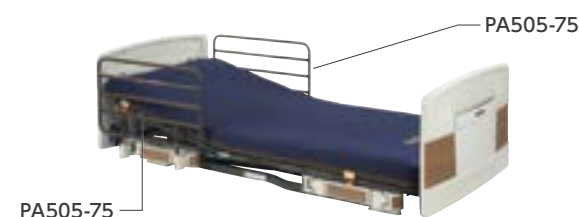

在宅用電動介護用ベッドの JIS規格での隙間の基準 (抜粋)

事故が多いレール周りの隙間について、JIS規格 (JIS T 9254) では下記の通り規定されました。

- ①レール周りのAにおいて図1の様な直径6cmの円柱形の物を50N (約5.1kgf) で押さえても図2の様にレールの下に行かないこと。もしくは31.8cm以上の隙間があること。
- ②ベッド用グリップ周りのBにおいて図3の様な円錐形の物を50N (約5.1kgf) で押ししても通過しないこと。
- ③レール周りのCにおいて図3の様な円錐形の物を力を加えずに差し込み通過しないこと。

JISマーク表示製品であっても、利用者の方の使用状況・身体状況の変化など、様々な要因で事故が起こる可能性があります。ご使用の際は、取扱説明書などの記載事項を守り、十分に注意を払う必要があります。

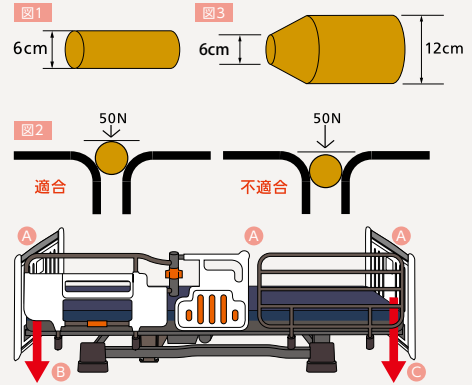

ベッド用グリップとサイドレールを組み合わせる際の隙間

| | PF500-116 | PA505-75 | |
|---------|-----------|----------|-------|
| ラフィオ | 3.0cm | 3.5cm | 3.0cm |
| ミオレットII | 3.0cm | 3.5cm | 3.0cm |
| プリモレット | 2.0cm | 3.5cm | 2.0cm |

| | PF500-116 | PA505-44 | |
|---------|-----------|----------|-------|
| ラフィオ | 3.0cm | 34.5cm | 3.0cm |
| ミオレットII | 3.0cm | 34.5cm | 3.0cm |
| プリモレット | 2.0cm | 34.5cm | 2.0cm |

| | PF500-116 | PA505-44 | |
|---------|-----------|----------|--------|
| ラフィオ | 3.0cm | 3.5cm | 32.5cm |
| ミオレットII | 3.0cm | 3.5cm | 32.5cm |
| プリモレット | 2.0cm | 3.5cm | 32.5cm |

サイドレールを組み合わせる際の隙間

| | PA505-96 | PA505-96 | |
|---------|----------|----------|-------|
| ラフィオ | 3.0cm | 3.0cm | 3.0cm |
| ミオレットII | 3.0cm | 3.0cm | 3.0cm |
| プリモレット | 2.0cm | 3.0cm | 2.0cm |

| | PA505-75 | PA505-75 | |
|---------|----------|----------|-------|
| ラフィオ | 3.0cm | 45.0cm | 3.0cm |
| ミオレットII | 3.0cm | 45.0cm | 3.0cm |
| プリモレット | 2.0cm | 45.0cm | 2.0cm |

| | PA505-75 | PA505-44 | |
|---------|----------|----------|-------|
| ラフィオ | 3.0cm | 76.0cm | 3.0cm |
| ミオレットII | 3.0cm | 76.0cm | 3.0cm |
| プリモレット | 2.0cm | 76.0cm | 2.0cm |

| | PA505-96 | PA505-44 | |
|---------|----------|----------|-------|
| ラフィオ | 3.0cm | 55.0cm | 3.0cm |
| ミオレットII | 3.0cm | 55.0cm | 3.0cm |
| プリモレット | 2.0cm | 55.0cm | 2.0cm |

| | PA505-75 | PA505-44 | |
|---------|----------|----------|--------|
| ラフィオ | 3.0cm | 45.0cm | 32.5cm |
| ミオレットII | 3.0cm | 45.0cm | 32.5cm |
| プリモレット | 2.0cm | 45.0cm | 32.5cm |

ラフィオ・ミオレットII ショートタイプの場合

レール類とボードの長手方向の隙間はございません。短手方向の隙間は5mmとなります。(右図参照)

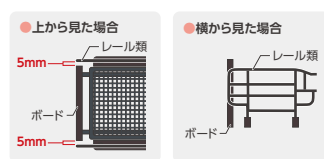

ラフィオ ロングタイプの場合

ボード側に必ず「ロングタイプ対応スペーサー」を取り付けてください。

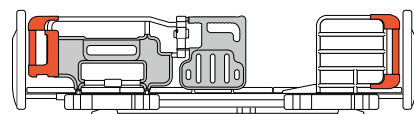

取扱説明書をよく読み、有効性と危険性を認識し、正しく使うことが危険を回避する一番の近道です!

ベッドの安全性に関することは、「医療・介護ベッド安全普及協議会」のホームページを参照ください。